

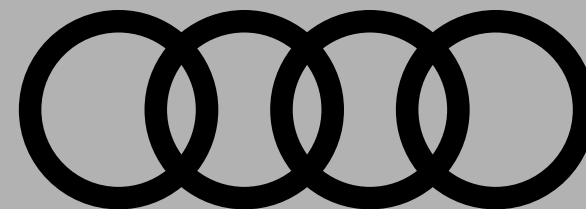

R8

 Audi R8 Coupé/Spyder

Tarif au 20.07.2021



myAudi

Votre Audi n'aura bientôt plus de secret pour vous.

Disponible pour nos clients actuels comme futurs, un compte myAudi vous permettra de profiter de tous ses avantages sur mesure :

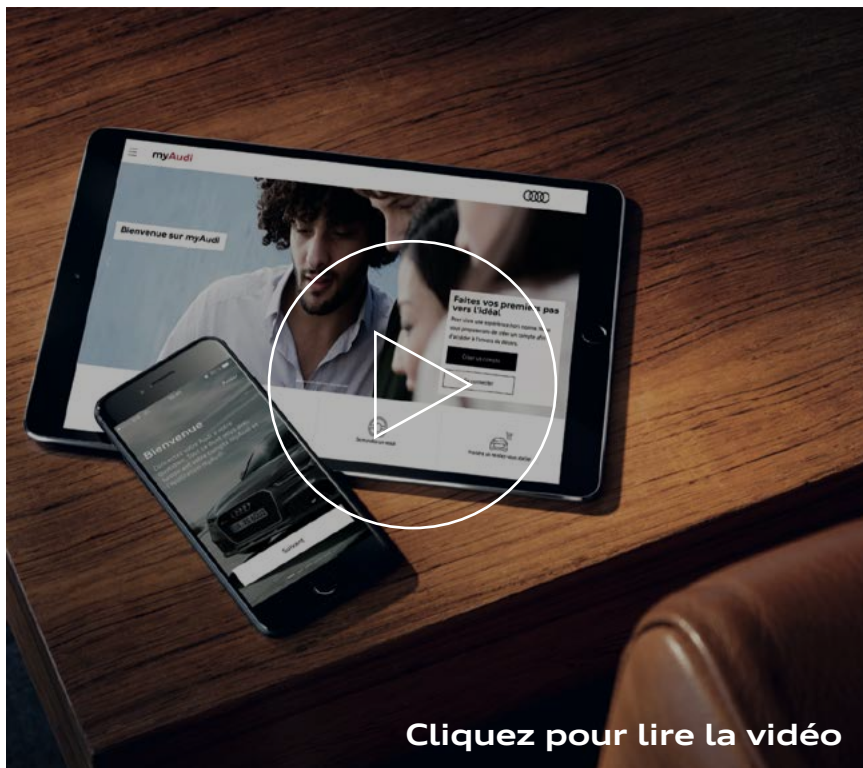

Rêver

Innovations, projet d'achat Audi

Explorer

Coulisses, fonctionnalités, univers Audi

Maîtriser

Plan d'entretien, maintenance, offres, conseils

Contacter

Rendez-vous atelier, démarches en ligne

Partager

Privilèges, invitations, rencontres

Connecter

Cartographie, consommation, playlists

2/30

Rendez-vous sur my.audi.com ou téléchargez l'application



R8

	Puissance (ch)	Transmission	Émissions de CO ₂ en cycle mixte WLTP (g/km)	Puissance Administrative	Prix client TTC	Code modèle
Coupé						
V10 performance quattro	620	quattro stronic 7	294 - 297	56	221 700 €	4SPRDE
Spyder						
V10 performance quattro	620	quattro stronic 7	313 - 316	56	236 100 €	4SRRDE



3/30

Extension de garantie R8

	1 an supplémentaire (2 + 1)				2 ans supplémentaires (2 + 2)		3 ans supplémentaires (2 + 3)	
km	60 000	90 000	120 000	150 000	80 000	120 000	100 000	150 000
Option	EA2	EA3	EB4	EB3	EA5	EA6	EA8	EA9
R8	1 430 €	1 750 €	2 499 €	3 530 €	1 959 €	2 689 €	3 610 €	5 369 €

Plus serein, plus longtemps

Audi garantit ses voitures 2 ans sans limitation kilométrique. Pour plus de sérénité, il est possible de souscrire un contrat de garantie complémentaire portant la durée de la garantie à 3, 4 ou 5 ans. Cette extension de garantie est strictement le prolongement de la garantie constructeur.

La peinture et l'anticorrosion sont respectivement garanties 3 ans et 12 ans.

La périodicité des vidanges est variable. Une alerte sera affichée par l'indicateur de maintenance. L'intervalle entre chaque vidange ne doit pas être supérieur à 30 000 km.

Les révisions doivent être effectuées au maximum tous les 2 ans, selon le style de conduite et les conditions d'entretien.

4/30

Offres disponibles :

- Extension de garantie **1 an** / 60 000 km, 90 000 km, 120 000 km ou 150 000 km
- Extension de garantie **2 ans** / 80 000 km ou 120 000 km
- Extension de garantie **3 ans** / 100 000 km ou 150 000 km

Le contrat prend fin lorsque la première des 2 échéances (durée ou kilométrage) est atteinte.

En cas de défaillance mécanique, électrique, le contrat de garantie permet de bénéficier notamment des réparations et/ou remplacement des pièces suivantes :

- Moteur
- Boîte de transfert
- Transmission
- Direction, circuit électrique
- Carters
- Boîte de vitesses
- Embrayage (hors disque)
- Système de refroidissement
- Suspensions (hors amortisseurs)

Ces interventions doivent être effectuées chez un Partenaire Audi Service. **Le bénéfice de cette extension de garantie n'est pas subordonné à la réalisation des prestations de réparation et d'entretien non couvertes par cette extension de garantie, par un réparateur du réseau agréé AUDI.**

Lors de la revente, le contrat est cessible avec le véhicule, ce qui en augmente la valeur. En cas de revente du véhicule avant le terme du contrat, le nouveau propriétaire bénéficiera des prestations souscrites.

Conditions Générales de Vente disponibles dans le réseau Audi Service ou sur www.audi.fr

Couleurs de carrosserie

	R8 Coupé	R8 Spyder			Prix
	Code	Code	Code	Code	
Teintes vernies		Capote noire	Capote brune	Capote rouge	
Blanc Ibis	T9T9	T9PA	T9PW	T9SF	Gratuit
Jaune Vegas	L1L1	L1PA	L1PW	L1SF	
Teintes métallisées					1 000€
Bleu Ascari	9W9W	9WPA	9WPW	9WSF	
Argent Fleuret	L5L5	L5PA	L5PW	L5SF	
Gris Suzuka	M1M1	M1PA	M1PW	M1SF	
Gris Kemora	8R8R	8RPA	8RPW	8RSF	
Noir Mythic	0E0E	0EPA	0EPW	0ESF	
Rouge Tango	Y1Y1	Y1Y1	Y1PW	Y1SF	
Teinte nacrée (effet cristal)					1 820 €
Bleu Ara	K6K6	K6PA	K6PW	K6SF	
Teinte nacrée (effet perlé)					1 000€
Gris Daytona	6Y6Y	6YPA	6YPW	6YSF	
Teinte Audi Exclusive (sur demande)					3 640 €
Audi Exclusive	Q0Q0	Q0PA	Q0PW	Q0SF	
Teinte Audi Exclusive effet mat (sur demande)					8 700 €
Audi Exclusive mat Ajouter le code [5K6] à la commande	0000	00PA	00PW	00SF	

5/30

Couleurs des panneaux latéraux (side blade)

Coupé V10
Performance quattro

R8 Spyder
Performance quattro

Teintes	Code			Prix
Argent glacier métal	6H0	0	0	Gratuit
Carbone brillant	6H3	Série	Série	2 580 €
Gris Kendo	6H5	0	0	Gratuit
Noir Mythic métal	6H6	0	0	Gratuit
Peinture individuelle Audi Exclusive	YUY	0	0	1 260 €
Peinture individuelle mate Audi Exclusive	YY0	0	0	1 260 €
Titane Mat Audi Exclusive	YYQ	0	0	1 280 €



Sièges / Revêtements

Intérieurs de série

Matériau	Nom	Sièges de série		
Cuir	Nappa fin perforé [NOQ]	Sièges baquets Audi exclusive [PSS]	Série	Série

Intérieurs en option Audi

Matériau	Nom	En combinaison avec		
Mixte	Sellerie mixte Alcantara / cuir [N7R]*	Sièges baquets Audi exclusive [PSS]	0	0
Cuir	Nappa fin avec piquage en losanges [N1H]	Sièges Sport [Q1D]	0	0
	Nappa fin perforé [NOQ]	Sièges baquets Audi exclusive [Q1D]	—	—

0 : En option. — : Non disponible.

* Compatible seulement avec le Pack Design R8 Performance avec surpiqures Bleu Mercato.

Coupé V10
Performance quattro
Spyder V10
Performance quattro



7/30



Siège Sport R8 [Q1D/N1H]



Siège baquet R8 [PSS/NOQ]

Tarif au :

R8

Couleurs selleries

Code intérieur	AM	AR	AT	EI	JN	KB	KC	KG	KH	MA	XC
Coloris intérieurs											
Siège / assise centrale	Noir	Noir	Noir	Noir	Noir	Argent Pastel	Rouge express	Brun Palomino	Noir	Noir	Noir
Siège / côtés	Noir	Noir	Noir	Noir	Noir	Argent Pastel	Rouge express	Brun Palomino	Noir	Noir	Noir
Surpiquûres des sièges	Bleu ara	Rouge express	Jaune Vegas	Gris Roche	—	Gris Roche	Gris Granit	Gris Granit	Gris Roche	Bleu	Bleu Utopia
Tableau de bord / haut	Noir	Noir	Noir	Noir	Noir	Noir	Noir	Noir	Noir	Noir	Noir
Tableau de bord / bas	Noir	Noir	Noir	Noir	Noir	Noir	Noir	Noir	Noir	Noir	Noir
Tapis / Moquette	Noir	Noir	Noir	Noir	Noir	Noir	Noir	Noir	Noir	Noir	Noir
Ciel de pavillon	Noir	Noir	Noir	Noir	Noir	Noir	Noir	Noir	Noir	Noir	Noir
Types de sièges											
Sièges Sport											
7HD	—	—	—	—	0	—	—	—	—	—	—
N3Q	—	—	—	—	0	0	0	—	—	—	—
N3Q / 7HD	—	—	—	—	0	0	0	0	—	—	—
N3Q / 7HD / OUB	0	0	0	—	—	—	—	—	0	—	0
N1H	—	—	—	—	0	—	—	—	—	—	—
N1H / 7HD / OUB	0	0	0	—	—	—	—	—	0	—	0
Sièges bacquets Audi Exclusive											
NOQ	—	—	—	0	—	0	—	—	—	—	—
NOQ / 7HD	—	—	—	0	—	0	—	—	—	—	—
Sièges Sport avec Pack Design Performance											
N1H / PEG / OUB	—	—	—	—	—	—	—	—	—	0	—
N7R / PEG / OUB	—	—	—	—	—	—	—	—	—	0	—

8/30

0 : En option. — : Non disponible. (*) Uniquement disponible avec [Q10]. Oblige [N1H] ou [N3Q].

(1) Uniquement disponible sur Coupé.



Tarif au 20.07.2021

R8

Applications décoratives

Description	Code		
		Coupé V10 Performance quattro	Spyder V10 Performance quattro
Applications décoratives : pour la barrette sur le monoplace, inserts dans la portière et le tableau de bord côté passager avant ainsi que sur la console centrale			
Laque anodisée anthracite	[5MA]	0	0
Laque titane anthracite mate	[5MB]	0	0
Carbone mat	[5MN]	Série	—
Carbone brillant	[5MK]	0	Série
Style piano laqué noir Audi exclusive	[5TL]	0	0
Applications décoratives étendues : pour l'encadrement de l'Audi virtual cockpit et des diffuseurs d'air			
Laque noire	[GT0]	—	—
Carbone mat	[GT2]	Série	—
Carbone brillant	[GT5]	0	Série

0 : En option. — : Non disponible.

9/30









Tarif au 20.07.2021

R8

Jantes

Coupé V10
Performance quattro

Spyder V10
Performance quattro



Description		Code			Prix
Jantes 19" en aluminium coulé style 5 branches en V Dimension : 8,5 J x 19" Pneus : Avant : 8.5 J x 19 avec pneu 245/35 R 19 Arrière : 11 J x 19 avec pneu 295/35 R 19		40E	—	—	Série
Jantes 19" en aluminium forgé style 5 branches V, gris titane mat, en finition brillant Pneus : Avant : 8.5 J x 19 avec pneu 245/35 R 19 Arrière : 11 J x 19 avec pneu 295/35 R 19		40F	S	S	1 180 €
Jantes 19" en aluminium forgé style 5 branches V, anthracite noir, en finition brillant Pneus : Avant : 8.5 J x 19 avec pneu 245/35 R 19 Arrière : 11 J x 19 avec pneu 295/35 R 19		45D	O	O	1 180 €
Jantes 20" en aluminium forgé style 10 branches en Y, polies brillant Pneus : Avant : 8.5 J x 20 avec pneu 245/30 R 20 Arrière : 11 J x 20 avec pneu 305/30 R 20		40G	—	—	2 940 €
			O	O	1 760 €
Jantes 20" en aluminium coulé style 10 branches en Y, finition titane mat, polies brillant Pneus : Avant : 8.5 J x 20 avec pneu 245/30 R 20 Arrière : 11 J x 20 avec pneu 305/30 R 20		45E	—	—	2 940 €
			O	O	1 760 €
Jantes 20" en aluminium forgé style 10 branches en Y noir anthracite brillant Pneus : Avant : 8.5 J x 20 avec pneu 245/30 R 20 Arrière : 11 J x 20 avec pneu 305/30 R 20		45F	—	—	2 940 €
			O	O	1 760 €
Jantes en aluminium entièrement fraisées style 5 branches doubles dynamiques 52J Pneus : Avant : 8,5 J x 20 avec pneu 245/30 R 20 Arrière : 11 J x 20 avec pneu 305/30 R 20		52J	—	—	4 430 €
			O	O	3 250 €

10/30

Jantes (suite)

Coupé V10
Performance quattro

Spyder V10
Performance
quattro

Description		Code			Prix
Jantes en aluminium entièrement fraisées style 5 branches doubles dynamiques, finition titane mat, polies brillant 52K Pneus : Avant : 8,5 J x 20 avec pneu 245/30 R 20 Arrière : 11 J x 20 avec pneu 305/30 R 20		52K	–	–	4 430 €
			0	0	3 250 €
Jantes en aluminium entièrement fraisées style 5 branches doubles dynamiques, noir anthracite brillant, polies brillant 52L Pneus : Avant : 8,5 J x 20 avec pneu 245/30 R 20 Arrière : 11 J x 20 avec pneu 305/30 R 20		52L	–	–	4 430 €
			0	0	3 250 €



40E



40F



45D



52J



52L



45E



45F



40G



52K

11/30

Confort et style intérieur
Clé confort (keyless) : ouverture/fermeture des portières et démarrage du moteur sans clé
Climatisation automatique confort spéciale R8 (avec notamment réglage asservi à la position du soleil)
Kit de premiers secours avec triangle de signalisation
Outillage de bord dans le coffre
Sièges chauffants
Vitres athermiques teintées vertes et pare-brise en verre feuilleté acoustique
Sécurité / Châssis
ABS : système antiblocage avec répartiteur électronique de freinage EBV et amplificateur hydraulique de freinage
Affichage du contrôle de la pression des pneus : - Contrôle durant la marche la pression choisie et la température des pneus en service - Affichage des pressions et températures de chaque roue sur l'Audi virtual cockpit
Airbags frontaux grand volume côtés conducteur et passager, désactivable côté passager
Airbags latéraux (tête/thorax) à l'avant, intégrés aux dossiers des sièges (sur Coupé uniquement)
Alarme antivol incluant : - Protection volumétrique de l'habitacle - Protection antiremorquage par capteurs d'angle d'inclinaison (désactivable) - Alarme sonore indépendante de la tension de bord pour la surveillance des portières et du compartiment moteur
Appuie-tête actifs réglables en hauteur
ASR : système d'antipatinage ; atténue le patinage des roues motrices en réduisant la puissance du moteur ; augmente la motricité et la stabilité du véhicule
Boîte de vitesses S tronic® séquentielle à 7 rapports à double embrayage avec commande électrohydraulique
EBV : répartiteur électronique de freinage
EDS : blocage électronique de différentiel ; aide au démarrage freinant automatiquement les roues motrices en cas de différence d'adhérence gauche/droite afin d'augmenter la motricité
ESP : programme électronique de stabilisation ; désactivable en deux temps, relie l'ABS, l'EBV, l'ASR à ses propres capteurs et compare les données de la conduite à des données-référence ; augmente la stabilité en freinant les roues une par une et en intervenant sur la gestion du moteur
Pneumatiques 245/35 R19 93 Y XL à l'avant et 295/35 R19 102 Y XL à l'arrière
Système start and stop avec récupération d'énergie au freinage
Tire Mobility System (TMS) ; compresseur 12 V et produit de colmatage pour les pneus dans le coffre ; vitesse maximale 80 km/h ; remplace la roue de secours pour un gain de place et de poids

Infotainment / Multimédia / Navigation

Audi virtual cockpit :

- Combiné d'instruments entièrement numérique
- Écran couleur haute résolution de 12,3 pouces
- Affichage fonctionnel des informations : vitesse/régime, affichage de carte, services Audi connect, information de la radio/médias, ...
- Intégration de toutes les fonctionnalités du MMI dans le combiné d'instruments
- Possibilité de commuter entre 2 affichages différents
- Affichage plus grand des graphiques de l'ordinateur de bord et du contenu MMI
- Commande via le volant Sport R8 en cuir ou par le volant ou la commande MMI/MMI touch
- Affichage de la carte de navigation en modèle de terrain 3D

Navigation MMI® plus avec MMI touch :

- Système de navigation intégré dans l'Audi virtual cockpit
- Mise à jour des cartes : téléchargement des données de navigation actuelles
- Affichage de cartes 3D
- Recherche MMI : recherche de texte libre avec suggestions de saisie intelligentes
- MMI touch pour une commande rapide et intuitive
- Informations routières détaillées : aperçu de cartes, choix d'itinéraires alternatifs, POI, indication des voies,...
- Guidage dynamique avec TMCpro (en combinaison avec Audi connect : Informations routières en ligne)
- Assistance au véhicule et indicateur de limitation de vitesse
- Informations locales : informations sur les limitations de vitesse en vigueur, vignette obligatoire, etc.
- Destinations spéciales myAudi : importation dans le véhicule de listes individuelles de POI via le portail myAudi au moyen d'une carte SD
- Système de dialogue vocal avec saisie d'adresses par mot entier dans une phrase
- Commande dans un langage naturel
- MMI radio
- Accès à la commande vocale du smartphone
- Mémoire flash pour musique (10 Go)
- Prise d'entrée AUX + Audi music interface (2 entrées USB + alimentation électrique)
- Lecteur DVD (compatible avec les formats MP3, WMA, AAC et MPEG-4) pour CD musique et DVD vidéo
- 2 lecteurs de cartes SD / Interface Bluetooth®

Réception radio numérique, ajoute à l'offre de radios analogiques la réception de stations numériques selon le standard DAB

Style intérieur et extérieur

Boîtier de rétroviseur dans la teinte de la carrosserie

Ciel de pavillon en tissu noir ou argent Lunaire selon la couleur de l'intérieur choisie (sur Coupé uniquement)

Moultures de seuil de portes avec insert d'aluminium et inscription R8

Badge "R8" sur la calandre avant

Éclairage d'accueil LED de portières

Phares / Visibilité

Allumage automatique des feux et des essuie-glaces (capteur de pluie/luminosité)

Éclairage intérieur à technologie LED : spots de lecture à l'avant, éclairage de la boîte à gants, du coffre, des commutateurs intérieurs de portières et du sol

Feux arrière à LED avec clignotants dynamiques :

- Feux stop, feux arrière, clignotants et feux de recul ainsi que feux de plaque à technologie LED
- Troisième feu stop surélevé au-dessus de la plage arrière
- Éclairage dynamique et particulièrement visible des clignotants dans le sens de la bifurcation

Assistant de feux de route

Pack éclairage :

- Éclairage au niveau des pieds côtés conducteur et passager avant
- Éclairage des vide-poches
- Éclairage d'ambiance sous les commandes dans la console centrale pour améliorer l'orientation spatiale
- Éclairage du compartiment moteur

Rétroviseurs extérieurs avec verre asphérique (grand angle)

Rétroviseurs extérieurs réglables, dégivrant et rabattables électriquement, à réglage jour/nuit automatique des 2 côtés

Rétroviseur intérieur avec réglage jour/nuit automatique

Systemes d'assistance à la conduite et au stationnement

Audi drive select

Audi parking system plus avec caméra de recul

Direction assistée électromécanique

Régulateur/limiteur de vitesse

14/30



Finitions R8

Coupé V10
Performance
quattro
Spyder V10
Performance
quattro

Applications décoratives étendues laque noire pour l'encadrement de l'Audi virtual cockpit et des diffuseurs d'air	—	—
Applications décoratives laque anodisée anthracite pour la barrette sur le monoplace, inserts dans la portière et le tableau de bord côté passager avant ainsi que sur la console centrale	—	—
Audi magnetic ride : - Réglage de l'amortissement selon les conditions de route et de conduite - Système d'amortisseurs adaptatifs avec 3 réglages du châssis (auto/comfort/dynamic) - Réglage via l'Audi drive select	—	—
Boîtiers de rétroviseurs extérieurs laqués dans la couleur de carrosserie	—	—
Fixation pour sièges enfants ISOFIX pour le siège passager avant	—	—
Freins avant : étriers 8 pistons avec disques "wave" / Freins arrière : étriers 4 pistons avec disques "wave"	—	—
Jantes 19" en aluminium coulé style 5 branches en V Dimension à l'avant : 8.5 J x 19 avec pneu 245/35 R 19 et à l'arrière : 11 J x 19 avec pneu 295/35 R 19	—	—
Panneaux latéraux (side blade) de couleur Argent Glacier métal	—	—
Réglage électrique partiel des deux sièges avant	—	—
Réservoir de carburant 83 litres (+ 10 litres)	—	—
Sellerie en cuir Nappa fin : Inclut boucle d'attache de ceinture, prise d'air, monoplace, protège-genoux, partie supérieure de la console centrale incluant accoudoir, accoudoirs dans les portières et poignées intérieures de portières, ainsi que panneaux de contre-portes en cuir	—	—
Sièges Sport R8 : Bourrelets latéraux enveloppants pour un meilleur maintien latéral avec appuie-tête intégrés ; avec réglage manuel du positionnement en longueur ; avec réglage électrique de la hauteur d'assise et de l'inclinaison du dossier ; rabattement du dossier	—	—
Applications décoratives carbone mat pour la barrette sur le monoplace, inserts dans la portière et le tableau de bord côté passager avant ainsi que sur la console centrale	•	—
Applications décoratives étendues carbone mat pour l'encadrement de l'Audi virtual cockpit et des diffuseurs d'air	•	—
Applications décoratives carbone brillant pour la barrette sur le monoplace, inserts dans la portière et le tableau de bord côté passager avant ainsi que sur la console centrale	—	•
Applications décoratives étendues carbone brillant pour l'encadrement de l'Audi virtual cockpit et des diffuseurs d'air	—	•
Audi connect : Connexion confortable de votre véhicule à Internet pour l'utilisation d'Audi connect via un module de données LTE [®] /UMTS intégré. Lecteur de carte SIM sur le panneau de la navigation MMI plus avec MMI touch	•	•
Audi phone box : - Permet de téléphoner dans le véhicule avec une meilleure qualité de réception en plaçant le téléphone portable sur le support de la console centrale avant - Dispositif mains libres et commande vocale (téléphone) - Faible rayonnement SAR dans l'habitacle grâce au raccordement à l'antenne du véhicule - Commande via le MMI ou par le biais du volant - Possibilité de chargement par prise USB	•	•

15/30

• Équipement de série. — Non disponible ou en option.

Finitions R8 (suite)

	Coupé V10 Performance quattro	Spyder V10 Performance quattro
Bang & Olufsen sound system : restitution fascinante de son surround : - Puissance totale de 550 watts - Amplificateur 16 canaux - 13 haut-parleurs hautes performances incluant haut-parleur central, 2 enceintes de basses dans les portières - Subwoofer au niveau des pieds côté passager avant - Revêtement exclusif des haut-parleurs avec applications en aluminium et éclairage à LED	•	•
Boîtiers de rétroviseurs extérieurs en carbone brillant Audi exclusive	•	•
Capot moteur en carbone brillant : comprend un cache pour le carter de filtre à air et un cache sur la face avant et les parties latérales gauche et droite	•	•
Freins avant : étriers 6 pistons avec disques céramique / Freins arrière : étriers 4 pistons avec disques céramique	•	•
Freins en céramique : - Étriers fixes à 6 pistons à l'avant, étriers fixes à 4 pistons à l'arrière - Disques de frein en céramique renforcée de fibres de carbone avec canaux de refroidissement spéciaux - Disques ventilés, perforés et flottants - Étriers laqués anthracite brillant à l'avant et à l'arrière, avec inscription "Audi ceramic"	•	•
Jantes 19" en aluminium forgé style 5 branches doubles, finition titane mat, polies brillant Dimension à l'avant : 8.5 J x 19 avec pneu 245/35 R 19 et à l'arrière : 11 J x 19 avec pneu 295/35 R 19	•	•
Pack extérieur en carbone brillant Audi exclusive : becquet avant et diffuseur d'air en carbone brillant	•	•
Panneaux latéraux (side blade) de couleur carbone brillant	•	•
Pédalier et repose-pied en acier inoxydable	•	•
Sellerie en cuir Nappa fin perforé : Idem [N3Q] avec partie centrale des sièges en cuir perforé	•	•
Sièges baquets R8 : Forme du siège plus prononcée pour un maintien latéral amélioré, avec appuie-tête intégré et estampillage R8 sur les dossiers ; avec réglage manuel longitudinal et rabattement du dossier ainsi que réglage électrique de la hauteur d'assise Oblige revêtement en cuir Nappa fin perforé [NOQ]	•	•
Volant Performance R8 en cuir avec multifonction plus et 4 satellites de commande 2F) style 3 branches, aplati en bas, avec emblème R8, revêtement en cuir perforé, palettes de changement de vitesses avec applications style aluminium	•	•

















16/30

•Équipement de série. — Non disponible ou en option.

Audi connect⁽¹⁾

Applications et services

Code option [EL3]. De série sur V10 plus







maMusique		monTéléphone ⁽³⁾		monRéseau		mesInfos			
									
Musique en streaming avec AUPEO!, Napster et Audi music stream	Accès à la commande vocale du smartphone	Internet embarqué (hotspot WiFi)	Réception et lecture d'e-mail ⁽¹⁾⁽²⁾	Messages	Twitter ⁽¹⁾⁽²⁾	Localisation de station-service et tarif à la pompe ⁽²⁾	Prévisions météorologiques	Informations locales spécifiques à un pays (sécurité)	Actualités personnalisées (flux RSS) ⁽²⁾
monVoyage									
									
Navigation avec images Google Earth™	Localisation de points d'intérêt (POI)	Informations voyage	myAudi - Destinations spécifiques	Navigation avec informations trafic en temps réel	Informations sur les parkings et stationnements ⁽¹⁾	Entrée la destination via myAudi ou Google Maps	Mise à jour des cartes en ligne	Informations voyage	

17/30

Audi connect "Sécurité et Service"⁽³⁾

Applications et services

Code option [IW3]

monVéhicule ⁽¹⁾ (directement sur le smartphone grâce à l'application MMI Connect)				mesServices ⁽²⁾ (appel émis directement depuis le véhicule)		
						
Rapport concernant le véhicule	Verrouillage / déverrouillage à distance	Emplacement de stationnement	Commande à distance du chauffage stationnaire	Appel de l'assistance	Planification d'entretien Audi en ligne	Appel d'urgence

L'utilisation des services proposés par Audi connect est uniquement possible avec les équipements optionnels navigation MMI plus et Audi connect. Vous avez en outre besoin d'une carte SIM avec option de données et option LTE pour l'utilisation du réseau LTE. En combinaison avec l'équipement en option Audi phone box, il est nécessaire d'avoir en sa possession une carte SIM avec option téléphone et données ou un smartphone compatible avec Bluetooth® et rSAP (remote SIM Access Profile) pour pouvoir utiliser la fonction téléphone de voiture intégrée. Les services ne sont disponibles qu'avec un contrat de téléphonie mobile existant ou conclu séparément et uniquement au sein du réseau mobile respectif. Lors de la réception de packs de données à partir de l'Internet, et selon les tarifs de votre contrat de téléphonie mobile, en particulier à l'étranger, l'utilisation de ces services peut entraîner des frais supplémentaires. En raison de la taille du volume des données, **il est vivement recommandé de conclure un contrat de téléphonie mobile avec forfait de données !**

Une base de données répertoriant les téléphones portables testés et compatibles Audi connect est disponible sur www.audi.fr/telephone. La réception de données issues d'Internet hors de la zone de couverture du réseau peut entraîner un surcoût, notamment à l'étranger. Renseignez-vous auprès de votre opérateur. Les services Audi connect peuvent ne pas être disponibles dans tous les pays. **Votre distributeur Audi se tient à votre disposition pour plus d'informations.**

(1) Le droit d'utilisation de ces services est limité à 36 mois à partir de la première activation dans le véhicule (si celle-ci n'intervient pas dans les six premiers mois après l'achat, la durée du droit se trouve réduite d'autant).

(2) Le droit d'utilisation de ces services est limité à 10 ans à partir de la première activation dans le véhicule (si celle-ci n'intervient pas dans les six premiers mois après l'achat, la durée du droit se trouve réduite d'autant).

(3) Disponible fin août (sous réserve).

L'ensemble des services et applications d'Audi connect et Audi connect "Sécurité et Service" sont uniquement disponibles avec le système MMI navigation plus avec MMI touch [PNQ].

	Code	Coupe V10 Performance quattro	Spyder V10 Performance quattro	Prix TTC
Sport / Performances				
Freins en céramique : - Étriers fixes à 6 pistons à l'avant, étriers fixes à 4 pistons à l'arrière - Disques de frein en céramique renforcée de fibres de carbone avec canaux de refroidissement spéciaux - Disques ventilés, perforés et flottants - Étriers laqués anthracite brillant à l'avant et à l'arrière, avec inscription "Audi ceramic" Interdit [PC2]	PC5	S	S	10 430 €
Pédalier et repose-pied en acier inoxydable	VF2	S	S	Gratuit
Sièges baquets R8 : Forme du siège plus prononcée pour un maintien latéral amélioré, avec appuie-tête intégré et estampillage R8 sur les dossiers ; avec réglage manuel longitudinal et rabattement du dossier ainsi que réglage électrique de la hauteur d'assise Oblige revêtement en cuir Nappa fin perforé [NOQ]	PS5	S	S	3 750 €
Sièges Sport R8 : Bourrelets latéraux enveloppants pour un meilleur maintien latéral avec appuie-tête intégrés ; avec réglage manuel du positionnement en longueur ; avec réglage électrique de la hauteur d'assise et de l'inclinaison du dossier ; rabattement du dossier Oblige [3PN] ou [3PR]. Oblige [3G4]	Q1D	O	O	Gratuit
Systèmes d'assistance à la conduite et au stationnement				
Audi parking system plus avec caméra de recul : - Affichage de la zone située derrière le véhicule sur l'Audi virtual cockpit - Modes d'affichage dynamiques pour la voie de circulation calculés selon l'angle de direction - Assistance par repères graphiques et représentation des points de braquage pour les stationnements en longueur - Permet des manœuvres de stationnement confortables - Caméra de recul discrètement intégrée dans la jupe arrière - Activation via l'engagement de la marche arrière ou via une touche sur la console centrale	KA2	S	S	Gratuit
Audi magnetic ride : - Réglage de l'amortissement selon les conditions de route et de conduite - Système d'amortisseurs adaptatifs avec 3 réglages du châssis (auto/comfort/dynamic) - Réglage via l'Audi drive select	2MN	O	O	2 110 €
Direction dynamique : - Démultiplication variable asservie à la direction - Assistance asservie à la vitesse	1N8	O	O	1 640 €
Confort et style intérieur				
Allume-cigare et cendrier	9JC	O	O	60 €
Applications décoratives laque anodisée anthracite pour la barrette sur le monoplace, inserts dans la portière et le tableau de bord côté passager avant ainsi que sur la console centrale	5MA	O	O	Gratuit
Applications décoratives laque titane anthracite mate pour la barrette sur le monoplace, inserts dans la portière et le tableau de bord côté passager avant ainsi que sur la console centrale	5MB	—	—	710 €
		O	O	Gratuit
Applications décoratives carbone mat pour la barrette sur le monoplace, inserts dans la portière et le tableau de bord côté passager avant ainsi que sur la console centrale	5MN	S	—	1 880 €
Applications décoratives carbone brillant pour la barrette sur le monoplace, inserts dans la portière et le tableau de bord côté passager avant ainsi que sur la console centrale	5MK	—	S	2 000 €
		O	—	120 €

O : option S : proposé en série — : non proposé.

Confort et style intérieur (suite)

	Code	Coupe V10 Performance quattro	Spyder V10 Performance quattro	Prix TTC
Applications décoratives style piano laqué noir Audi exclusive pour la barrette sur le monoplace, inserts dans la portière et le tableau de bord côté passager avant ainsi que sur la console centrale	STL	0	0	1 530 €
Applications décoratives étendues laque noire pour l'encadrement de l'Audi virtual cockpit et des diffuseurs d'air	GT0	0	0	Gratuit
Applications décoratives étendues carbone mat pour l'encadrement de l'Audi virtual cockpit et des diffuseurs d'air	GT2	S	—	2 110 €
Applications décoratives étendues carbone brillant pour l'encadrement de l'Audi virtual cockpit et des diffuseurs d'air	GT5	—	S	2 250 €
		0	—	140 €
Applications décoratives Audi exclusive dans la teinte du véhicule	S3G / YTF	0	0	2 930 €
Ciel de pavillon en Alcantara assorti à la couleur intérieure assorti à la couleur intérieure du ciel de pavillon choisi (noir, argent Lunaire ou beige Parchemin) Comprend ciel de pavillon, partie supérieure de l'habillage des montants de pavillon et pare-soleil en Alcantara	6NN	0	—	1 650 €
Ciel de pavillon en Alcantara avec piquage en losange assorti à la couleur intérieure du ciel de pavillon choisi. Comprend : ciel de pavillon, partie supérieure de l'habillage des montants de pavillon et pare-soleil en Alcantara ; couleur assortie du piquage en losange	6NT	0	—	3 290 €
Ciel de pavillon en Alcantara Audi exclusive, couleur de l'Alcantara au choix parmi l'offre de couleurs Audi exclusive Oblige [6NN]	YSK/S3G	0	—	4 100 €
Ciel de pavillon en Alcantara avec piquage en losange Audi exclusive, couleurs de l'Alcantara et piquage en losange au choix parmi l'offre de couleurs Audi exclusive Oblige [6NT]	YSE/S3G	0	—	4 100 €
Commandes en cuir Audi exclusive , revêtement en cuir de la jante de volant, du pommeau/soufflet de sélecteur de vitesses Couleurs du cuir et des surpiqûres au choix parmi l'offre de couleurs Audi exclusive Surpiqûres spécifiques Audi exclusive sur la jante de volant	YRB/S3G	0	0	930 €
Commandes en daim noir Audi exclusive , revêtement en daim noir de la jante de volant et du pommeau du sélecteur de vitesses Couleur des surpiqûres au choix parmi l'offre de couleurs Audi exclusive Surpiqûres spécifiques Audi exclusive sur la jante de volant	YUC/S3G	0	0	930 €
Commande ouverture/fermeture de porte de garage (HomeLink)	VC1	0	0	320 €
Fixation pour sièges enfants ISOFIX pour le siège passager avant Oblige Sièges Sport [Q1D]	3G4	0	0	75 €
Moquette de coffre en Alcantara Audi exclusive : couleur de l'Alcantara et des surpiqûres au choix parmi l'offre de couleurs Audi exclusive	YQM/S3G	0	0	1 950 €
Moquette et tapis complémentaires Audi exclusive* : couleurs de la moquette, du revêtement de la partie arrière de l'habitacle, des tapis complémentaires, du passepoil en cuir et des surpiqûres au choix parmi l'offre de couleurs Audi exclusive Interdit [YSR], [YTZ] et [YSU]	YSQ/S3G	0	0	2 350 €
Moultures de seuil avec insert en aluminium éclairé Audi exclusive avec inscription R8 sur les seuils de portes Le rebord intérieur de l'insert en aluminium est éclairé ainsi que le logo R8	7M9	0	0	770 €
Baguettes de seuil de porte en carbone brillant	VT4	0	0	2 070 €
Moultures de seuil personnalisées Audi exclusive : l'insert en aluminium des moultures de seuil peut être personnalisé avec une inscription Informations complémentaires auprès de votre partenaire Audi	YVZ/S3G	0	0	1 760 €
Paroi arrière et plage arrière en Alcantara Audi exclusive Le coloris est à choisir parmi la sélection Audi exclusive	S3G / YSH	0	0	1 790 €
Pack cuir étendu : les éléments suivants sont en plus revêtus de cuir : tableau de bord, accoudoirs de portières, rebord de la partie arrière des sièges, garnitures latérales, cache d'airbag sur le volant et partie inférieure de la console centrale	7HD	0	0	3 610 €
Pieds de portes en cuir nappa fin Audi exclusive : comprend le pied du montant A ainsi que la bande de seuil de porte recouvrant la moquette Oblige [7HD]	S3G / YSU	0	0	590 €
Réglage électrique en hauteur des deux sièges avant. Le réglage longitudinale est manuel, pour permettre un gain de puissance lié au poids restreint	3PF	S	S	Gratuit

0 : option S : proposé en série — : non proposé.

19/30

Confort et style intérieur (suite)

	Code	Coupe V10 Performance quattro	Spyder V10 Performance quattro	Prix TTC
Réglage électrique des deux sièges avant : réglage pneumatique des bourelets de sièges et des joues de dossier, réglage électrique de la position longitudinale et en hauteur des sièges, réglage pneumatique de l'appui lombaire à 4 axes Oblige sièges Sport R8 [Q1D]. Oblige [3G4]	3PR	0	0	0 €
Sellerie en cuir Nappa fin : Inclut boucle d'attache de ceinture, prise d'air, monoplace, protège-genoux, partie supérieure de la console centrale incluant accoudoir, accoudoirs dans les portières et poignées intérieures de portières, ainsi que panneaux de contre-portes en cuir Oblige sièges Sport R8 [Q1D] sur la motorisation V10 Plus	N3Q	0	0	Gratuit
Sellerie en cuir Nappa fin avec piquage en losanges : Sellerie incluant boucle d'attache de ceinture, prise d'air, monoplace, protège-genoux, partie supérieure de la console centrale incluant accoudoir, accoudoirs dans les portières et poignées intérieures de portières, ainsi que panneaux de contre-portes en cuir ; partie centrale des sièges avec piquage en losanges dans la couleur de la sellerie Oblige [Q1D]. Oblige [3PR] ou [3PN]	N1H	—	—	590 €
		0	0	Gratuit
Sellerie en cuir Nappa fin perforé : Idem [N3Q] avec partie centrale des sièges en cuir perforé Oblige [P55]	NOQ	S	S	590 €
Sellerie en cuir Nappa fin (pack 1) Audi exclusive : Sellerie incluant boucle d'attache de ceinture et appuie-tête, panneaux de contre-portes, accoudoirs dans les portières et poignées intérieures de portières en cuir Couleurs du cuir et des surpiqûres de couleur au choix parmi l'offre de couleurs Audi exclusive Interdit [N1H]	YS1/S3G	0	0	5 280 €
Sellerie en cuir Nappa fin (pack 2) Audi exclusive : Identique à la sellerie en cuir Nappa fin (pack 1) Audi exclusive ; les éléments suivants sont en plus revêtus de cuir : protège-genoux, partie supérieure de la console centrale Incluant accoudoirs. Couleurs du cuir et des surpiqûres de couleur au choix parmi l'offre de couleurs Audi exclusive Interdit [N1H]	YS2/S3G	0	0	7 030 €
Sellerie complète en cuir Nappa fin Audi exclusive : Identique à la sellerie en cuir Nappa fin (pack 2) Audi exclusive ; les éléments suivants sont en plus revêtus de cuir : accoudoirs de portières, prise d'air, monoplace, partie inférieure de la console centrale, parties inférieure et supérieure du tableau de bord ainsi que rebord de la partie arrière des sièges et garnitures latérales ; partie supérieure du tableau de bord disponible dans les couleurs de cuir suivantes : Châtaigne, brun Sellier, bleu Fumée, gris Jet, rouge Classique, rouge Carmin et vert Islande. Couleurs du cuir et des surpiqûres de couleur au choix parmi l'offre de couleurs Audi exclusive Oblige [7HD]. Interdit [N1H]	YS4/S3G	0	0	9 260 €
Sellerie complète en cuir Nappa fin avec piquage en losange Audi exclusive : Identique à la sellerie en cuir Nappa fin (pack 2) Audi exclusive, avec piquage en losange de la partie centrale des sièges ; les éléments suivants sont en plus revêtus de cuir : accoudoirs de portières, prise d'air, monoplace, partie inférieure de la console centrale, parties inférieure et supérieure du tableau de bord ainsi que rebord de la partie arrière des sièges et garnitures latérales ; partie supérieure du tableau de bord disponible dans les couleurs de cuir suivantes : Châtaigne, brun Sellier, bleu Fumée, gris Jet, rouge Classique, rouge Carmin et vert Islande. Couleurs du cuir et des surpiqûres de couleur au choix parmi l'offre de couleurs Audi exclusive Oblige [7HD], [Q1D] et [N1H]	YY2/S3G	0	0	9 260 €
Surpiqûres contrastées de couleur pour sièges noirs Oblige [N1H] ou [N3Q]	OUB	0	0	820 €
Surtapis Audi exclusive : Couleurs des surtapis, du liseré en cuir et des surpiqûres au choix parmi l'offre de couleurs Audi exclusive	YSR/S3G	0	0	410 €
Surtapis Audi exclusive avec logo "R8" brodé : moquette de couleur noire, couleurs liseré en cuir et surpiqûres personnalisables au choix parmi l'offre de couleurs Audi exclusive	YTU/S3G	0	0	660 €
Surtapis Audi exclusive avec logo "R8" brodé : moquette, liseré en cuir et surpiqûres de couleur noire	YTZ/S3G	0	0	540 €

O : option S : proposé en série — : non proposé.

20/30

	Code	Coupe V10 Performance quattro	Spyder V10 Performance quattro	Prix TTC
Phares / visibilité				
Assistant de feux de route : activation/désactivation automatique des feux de route selon les conditions de luminosité et de circulation	8G1	S	S	Gratuit
Phares à LED avec éclairage laser Audi : Comprend feux de croisement, feux de route supplémentaires à laser, feux diurnes, clignotants avec affichage dynamique et feux de bifurcation statiques à LED Inclus éclairage d'ambiance à LED bleu supplémentaire et clignotants dynamiques Inclus [8G1]	PXF	O	O	3 960 €
Infotainment / multimédia / navigation				
Audi connect : (voir page dédiée) Connexion confortable de votre véhicule à Internet pour l'utilisation d'Audi connect via un module de données LTE [®] /UMTS intégré Lecteur de carte SIM sur le panneau de la navigation MMI plus avec MMI touch. En combinaison avec l'Audi phone box en option, l'Audi connect dispose d'une fonction de téléphone de voiture via lecteur de carte SIM ou profil rSAP	EL3	S	S	590 €
Audi phone box avec recharge par induction : - Permet de téléphoner dans le véhicule avec une meilleure qualité de réception en plaçant le téléphone portable sur le support de la console centrale avant - Dispositif mains libres et commande vocale (téléphone) - Faible rayonnement SAR dans l'habitacle grâce au raccordement à l'antenne du véhicule - Commande via le MMI ou par le biais du volant - Possibilité de chargement par prise USB	9ZE	S	S	600 €
Audi smartphone interface : relie votre smartphone à votre Audi. Ce dispositif transfère instantanément les contenus de votre smartphone directement sur l'écran MMI via USB. La navigation, la téléphonie, la musique et d'autres applications tierces sélectionnées peuvent ainsi être aisément contrôlées à l'aide du MMI ou par commande vocale. Une fois le smartphone connecté par USB, l'Audi smartphone interface reconnaît le système d'exploitation du smartphone (Android ou iOS) et bascule ainsi automatiquement vers Apple CarPlay ou Google Android Auto	UI2	O	O	310 €
Bang & Olufsen sound system : restitution fascinante de son surround - Puissance totale de 550 watts - Amplificateur 16 canaux - 13 haut-parleurs hautes performances incluant haut-parleur central, 2 enceintes de basses dans les portières et haut-parleurs intégrés dans les appui-tête - Subwoofer au niveau des pieds côté passager avant - Revêtement exclusif des haut-parleurs avec applications en aluminium et éclairage à LED	9VS	S	S	2 310 €
Media package : Comprend les équipements Audi connect [EL3], Audi phone box [9ZE] et Bang & Olufsen sound system [9VS]	WFH	—	—	2 800 €
Réception radio numérique, ajoute à l'offre de radios analogiques la réception de stations numériques selon le standard DAB : - Réception DAB+ et DMB Audio - Affichage d'informations associées aux programmes (par ex. interprètes et titres, en fonction de la mise à disposition par les stations de radio) - Affichage d'informations supplémentaires sous forme de diaporama (par ex. couverture et météorologie) - Second tuner DAB, recherche en permanence des fréquences de réception alternatives de la station réglée - Actualisation simultanée de la liste des stations	QV3	S	S	Gratuit
Style extérieur				
Boîtiers de rétroviseurs extérieurs laqués dans la couleur de carrosserie	6FA	O	O	Gratuit
Boîtiers de rétroviseurs extérieurs en carbone brillant Audi exclusive	6FQ	S	S	1 640 €

O : option S : proposé en série — : non proposé.

Style extérieur (suite)

	Code	Coupe V10 Performance quattro	Spyder V10 Performance quattro	Prix TTC
Boîtiers de rétroviseurs extérieurs en noir titane brillant Oblige Pack de style extérieur Noir Titane [4ZH]	6FJ	0	0	Gratuit
Capot moteur en carbone brillant : comprend un cache pour le carter de filtre à air et un cache sur la face avant et les parties latérales gauche et droite	NM5	S	S	3 990 €
Étriers de frein peints en rouge Interdit [PC5]	PC2	—	—	590 €
Pack extérieur en carbone brillant Audi exclusive : becquet avant et diffuseur d'air en carbone brillant	5L4	S	S	6 920 €
Spoiler arrière en carbone brillant Sur Spyder V10+, le spoiler arrière est fin, dans la continuité de la carrosserie. Pas disponible sur motorisation V10 Coupé et Spyder	5J1	S	0	3 390 €
Panneaux latéraux (side blade) de couleur argent Glacier métal	6H0	0	0	Gratuit
Panneaux latéraux (side blade) de couleur argent Oxygène	6H2	—	—	1 150 €
		0	0	Gratuit
Panneaux latéraux (side blade) de couleur carbone brillant	6H3	S	S	2 580 €
Panneaux latéraux (side blade) de couleur gris titane mat	6H4	—	—	1 150 €
		0	0	Gratuit
Panneaux latéraux (side blade) de couleur gris Kendo	6H5	0	0	Gratuit
Panneaux latéraux (side blade) de couleur noir Mythic métal	6H6	0	0	Gratuit
Panneaux latéraux (side blade) de couleur brillante personnalisable selon un catalogue de coloris Audi exclusive	6H7 / S3G / YUY	0	0	1 260 €
Panneaux latéraux (side blade) de couleur mate personnalisable selon un catalogue de coloris Audi exclusive	6H7 / S3G / YYO	0	0	1 260 €
Coffre / Rangement / Réservoir				
Pack rangement : filet vide-poches derrière les sièges ainsi que filets latéraux dans le coffre. Interdit [PS5]	QE1	0	—	330 €
Réservoir de carburant 83 litres (+ 10 litres)	0M1	0	S	130 €
Nouveaux équipements				
Pack esthétique noir brillant Audi Exclusive avec anneaux Audi et inscriptions en noir brillant	4ZP	0	0	350 €
Boîtiers de rétroviseurs extérieurs style aluminium	6FC	0	0	430 €
Sorties d'échappements avec embouts noir brillant	0P9	S	S	Gratuit
Entourages des sorties d'air en carbone brillant	QJ7	—	S	2 690 €
Sellerie mixte Alcantara / cuir pour sièges bacquets Audi Exclusive/ Oblige [PEG] Pack Design R8 Performance avec surpiqûres contrastées Bleu Mercato	N7R	0	0	590 €
Moules de seuil en carbone mat avec insert en aluminium éclairé Audi exclusive	VT3	0	0	2 170 €

0 : option S : proposé en série — : non proposé.

Nouveaux équipements (suite)

	Code	Coupe V10 Performance quattro	Spyder V10 Performance quattro	Prix TTC
Freins en céramique : - Étriers fixes à 6 pistons à l'avant, étriers fixes à 4 pistons à l'arrière - Disques de frein en céramique renforcée de fibres de carbone avec canaux de refroidissement spéciaux - Disques ventilés, perforés et flottants - Étriers laqués rouge à l'avant et à l'arrière, avec inscription "Audi ceramic". Interdit [PC2]	PC6	—	—	11 020 €
		0	0	590 €
Freins en céramique : - Étriers fixes à 6 pistons à l'avant, étriers fixes à 4 pistons à l'arrière - Disques de frein en céramique renforcée de fibres de carbone avec canaux de refroidissement spéciaux - Disques ventilés, perforés et flottants - Étriers laqués bleu à l'avant et à l'arrière, avec inscription "Audi ceramic". Interdit [PC2]	PC7	—	—	11 020 €
		0	0	590 €
Pack Design R8 Performance avec surpiqûres contrastées Bleu Mercato Uniquement en combinaison avec l'intérieur [MA]. Choisir entre les selleries [N1H] Nappa fin avec piquage en losanges (sièges Sport) ou [N7R] Sellerie mixte Alcantara / cuir (sièges Bacquets Audi Exclusive) Comprend : - [GT5] Applications décoratives étendues carbone brillant - [0UB] Surpiqûres contrastées de couleur pour sièges noirs - [YZR] Elements de commandes en Alcantara avec surpiqûres contrastées Bleu Mercato - [SMK] Applications décoratives carbone brillant	PEG	0	0	4 420 €
Personnalisation des sideblades supérieurs Audi Exclusive	YYK	0	0	530 €
Personnalisation des sideblades inférieurs Audi Exclusive	YYJ	0	0	830 €
Revêtement des sorties d'air latérales laqué en couleur mate Audi exclusive Oblige l'option gratuite [SK6] protection pour couleur mate	YYF	0	0	830 €
Panneaux latéraux en peinture effet mat Audi exclusive Oblige l'option gratuite [SK6] protection pour couleur mate Oblige les blades [6H7]	YYO	0	0	1 280 €
Panneaux latéraux finition titane mat Audi exclusive Oblige l'option gratuite [SK6] protection pour couleur mate Oblige les blades [6H7]	YYQ	0	0	1 280 €
Revêtement des sorties d'air latérales laqué en couleur brillante Audi exclusive	YYE	0	0	830 €
Couvercle d'airbag en cuir Audi exclusive	YUH	0	0	590 €
Diffuseurs d'air laqués de couleur Audi exclusive	YYG	0	0	590 €
Encadrement de pare-brise en Alcantara Audi exclusive	YQJ	—	0	2 250 €
Volant Performance R8 en cuir avec multifonction plus et 4 satellites de commande 2F] style 3 branches, aplati en bas, avec emblème R8, revêtement en cuir perforé, palettes de changement de vitesses avec applications style aluminium	2F]	S	S	2 000 €

0 : option S : proposé en série — : non proposé.

Accessoires d'Origine Audi®

Pour un confort toujours plus optimal et une sécurité accrue, Audi vous propose un large panel d'accessoires, tous certifiés d'origine Audi.

Désignation Accessoire	Référence	Prix
Jeu de 2 tapis caoutchouc avant, pour une protection toutes saisons	4S1-061-221- -041	329 € ⁽¹⁾
Mallette entretien	4L0-096-353-C	80 € ⁽¹⁾
Kit nettoyant jantes	00A-096-327- -020	30 € ⁽¹⁾
Éclairage de seuil de porte : projection des anneaux Audi à l'ouverture des portes - (Nécessite le Pack éclairage)	4G0-052-133-G	129 € ⁽¹⁾
Éclairage de seuil de porte : projection du logo quattro à l'ouverture des portes - (Nécessite le Pack éclairage)	4G0-052-133-G	129 € ⁽¹⁾
Casque Bluetooth	4H0-051-701-C	139 € ⁽¹⁾
Housse de protection pour l'intérieur pour R8 Coupé	4S8-061-205	339 € ⁽¹⁾
Housse de protection pour l'extérieur pour R8 Coupé	4S8-061-205-B	359 € ⁽¹⁾
Housse de protection pour l'intérieur pour R8 Spyder sans aileron fixe	4S7-061-205	339 € ⁽¹⁾

(1) Les prix présentés dans cette brochure sont des tarifs conseillés clients au 1er janvier 2021, exprimés en € TTC hors pose et hors main-d'oeuvre dans la limite des stocks disponibles. Pour tout renseignement, rapprochez-vous de votre conseiller client chez votre Partenaire Audi Service



24/30



Caractéristiques techniques R8

R8 Coupé V10 Performance quattro 5.2 FSI quattro essence (620 ch)

R8 Spyder V10 Performance quattro 5.2 FSI quattro essence (620 ch)

Moteur - appareillage électrique	
Type de moteur	10 cylindres essence en V de 90°, lubrification avec carter à sec, injection directe d'essence, doubles arbres à cames en tête (DACT), collecteur d'admission avec clapets cinétiques
Commande des soupapes / nombre de soupapes par cylindre	Arbres à cames d'admission et d'échappement réglables en continu
Cylindrée (cm³)	5 204
Puissance maxi en ch (kW) à tr/min	620 (456) / 8 000
Couple maxi en (Nm) à tr/min	580 / 6 600
Gestion moteur	Entièrement électronique par Bosch MED 9.1, concept Master-Slave, E-Gas, injection directe séquentielle, régulation lambda adaptative, régulation de cliquetis adaptative, système de démarrage confort et rapide, allumage cartographique avec distributeur statique haute tension
Dépollution	Deux pré-catalyseurs en métal, deux pots catalytiques principaux en métal, quatre sondes lambda chauffées, système d'air secondaire
Norme antipollution	EU6
Alternateur A / Batterie A/Ah	210 A (refroidit par liquide) / 420 A / 75 Ah
Transmission	
Transmission	Transmission intégrale permanente quattro avec embrayage électrohydraulique multidisque piloté et refroidi par eau
Embrayage	Embrayage à double disque dans bain d'huile
Type de boîte	Séquentielle 7 vitesses S tronic
Trains roulants - direction - freinage - pneumatiques	
Train avant	Essieu à doubles bras transversaux
Train arrière	Essieu à doubles bras transversaux
Direction / Démultiplication / Diamètre de braquage (m) (D 102)	Direction à crémaillère avec assistance hydraulique / 15,7 / 11,2
Système de freinage AV/AR	ABS intégré au système de stabilisation ESP Avant : étriers 8 pistons avec disques « wave » / Arrière : étriers 4 pistons avec disques « wave »
Roues / pneumatiques	<u>Essieu avant :</u> <u>Jantes en alliage léger 8 1/2] x 19 / Pneus 245/35 R19 93 Y XL</u> <u>Essieu arrière :</u> <u>Jantes en alliage léger 11] x 19 / Pneus 295/35 R19 102 Y XL</u>

25/30

À partir du 1^{er} mars 2020, les taxes sont calculées sur la base des émissions de CO₂ WLTP. Depuis le 1^{er} septembre 2018, les véhicules légers neufs sont réceptionnés en Europe sur la base de la procédure d'essai harmonisée pour les véhicules légers (WLTP), procédure d'essai permettant de mesurer la consommation de carburant et les émissions de CO₂, plus réaliste que la procédure NEDC précédemment utilisée.

Caractéristiques techniques R8 (suite)

	R8 Coupé V10 Performance quattro 5.2 FSI quattro essence (620 ch)	R8 Spyder V10 Performance quattro 5.2 FSI quattro essence (620 ch)
Performances - consommation - niveau sonore		
Vitesse maximale (km/h) sur circuit	331	329
Accélération de 0-100 km/h en (s)	3,1	3,2
Carburant	Super sans plomb, 98 RON	
Consommation en cycles urbain/routier/mixte (l/100 km)	20,0 / 9,0 / 13,1	20,2 / 9,2 / 13,3
Consommation en cycle mixte (WLTP) (l/100km)	13,1 - 13,3	13,3 - 13,5
Émissions de CO ₂ (WLTP) (g/km)	294 - 297	313 - 316
Niveau sonore à l'arrêt / au passage dB (A)	72	
Entretien		
Périodicités vidange (km) / Révision (km)	Conformément à l'indicateur de révision jusqu'à 30 000 km (2 ans max.)	
Garantie véhicule / Peinture / Anticorrosion	2 ans sans limitation de kilométrage / 3 ans / 12 ans	
Poids		
Poids à vide (kg) / Total maxi autorisé en charge (kg)	1 595 / 1 915	1 695 / 2 015
PTAC sur essieu AV/AR (kg)	905 / 1 140	945 / 1 185
Remorque freinée sur rampe 8% / 12% / non freinée, (kg)	Pas de crochet d'attelage	
Charge sur pavillon (kg) / Poids sur la flèche (kg)	Pas de charge sur le pavillon	
Capacités		
Système de refroidissement (y compris le chauffage) (l)	24,7	
Huile moteur (y compris le filtre) (l)	8,3	
Réservoir de carburant (l)	73 (83 en option)	83
Carrosserie - dimensions		
Carrosserie	Carrosserie en aluminium ASF, ailes et capot de coffre synthétiques	
Nombre de portes / Places assises	2 portes / 2 places	
Coefficient de traînée (cx) / Surface frontale S (m ²)	0,35 / 2,01	0,36 / 2,01
Long. (L103) / largeur sans rétrov. (W 103) / Hauteur (H100) (mm)	4 426 / 1 940 / 1 240	4 429 / 1 940 / 1 242
Empattement (L101) / Voies AV/AR (W101/W102) (mm)	2 650 / 1 645 / 1 599	
Volume coffre à bagages selon méthode cube VDA (V211) (l)	112	

26/30

À partir du 1^{er} mars 2020, les taxes sont calculées sur la base des émissions de CO₂ WLTP. Depuis le 1^{er} septembre 2018, les véhicules légers neufs sont réceptionnés en Europe sur la base de la procédure d'essai harmonisée pour les véhicules légers (WLTP), procédure d'essai permettant de mesurer la consommation de carburant et les émissions de CO₂, plus réaliste que la procédure NEDC précédemment utilisée.

Caractéristiques techniques R8 V10 performance quattro

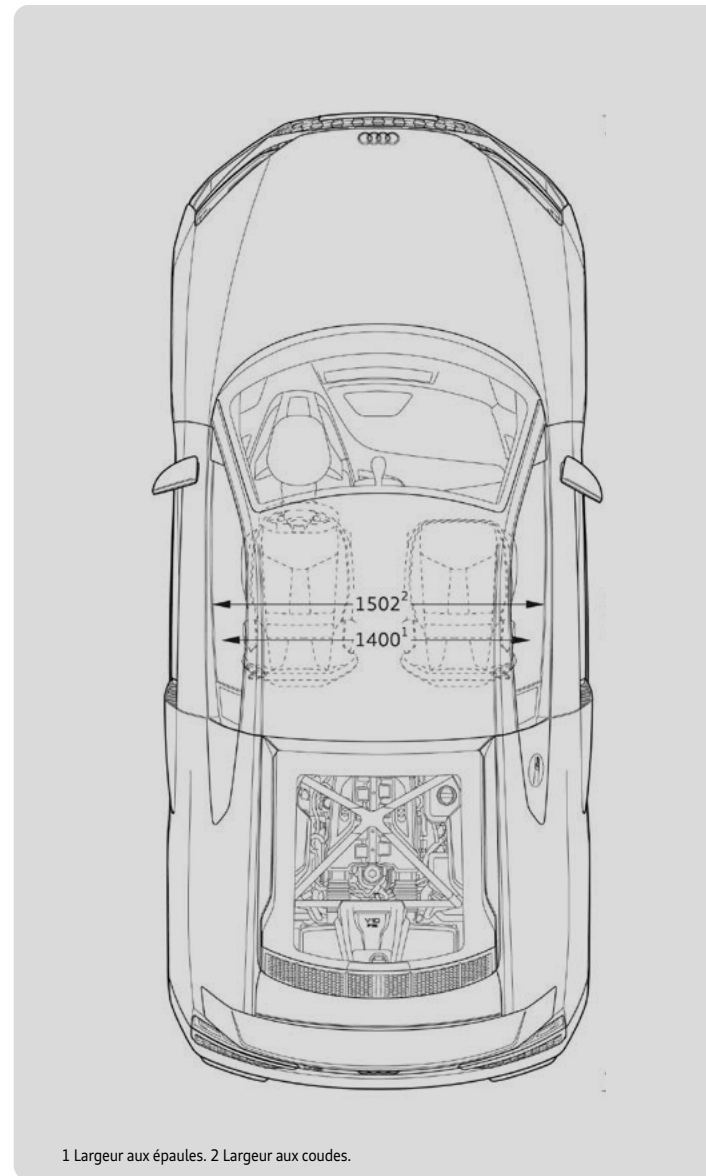
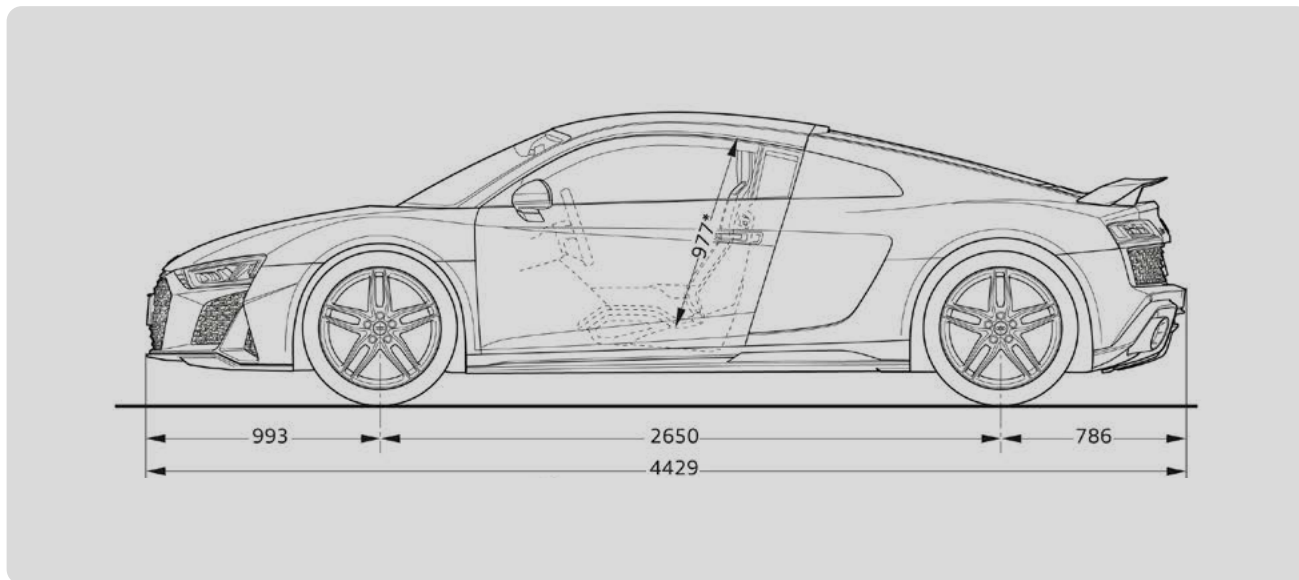
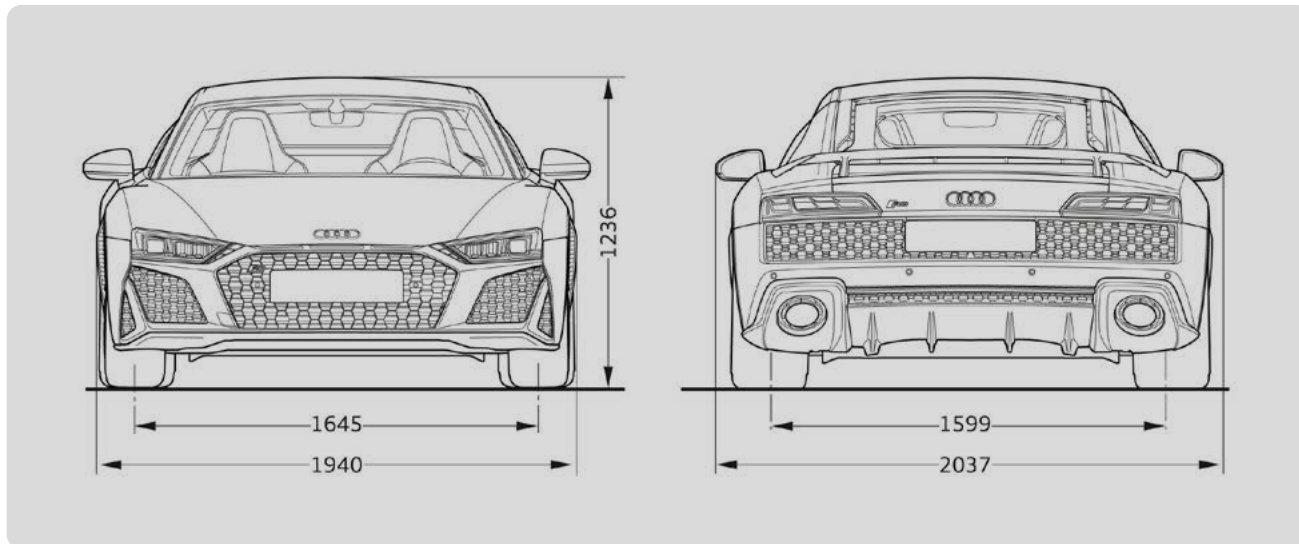

27/30

Caractéristiques techniques R8 spyder performance quattro

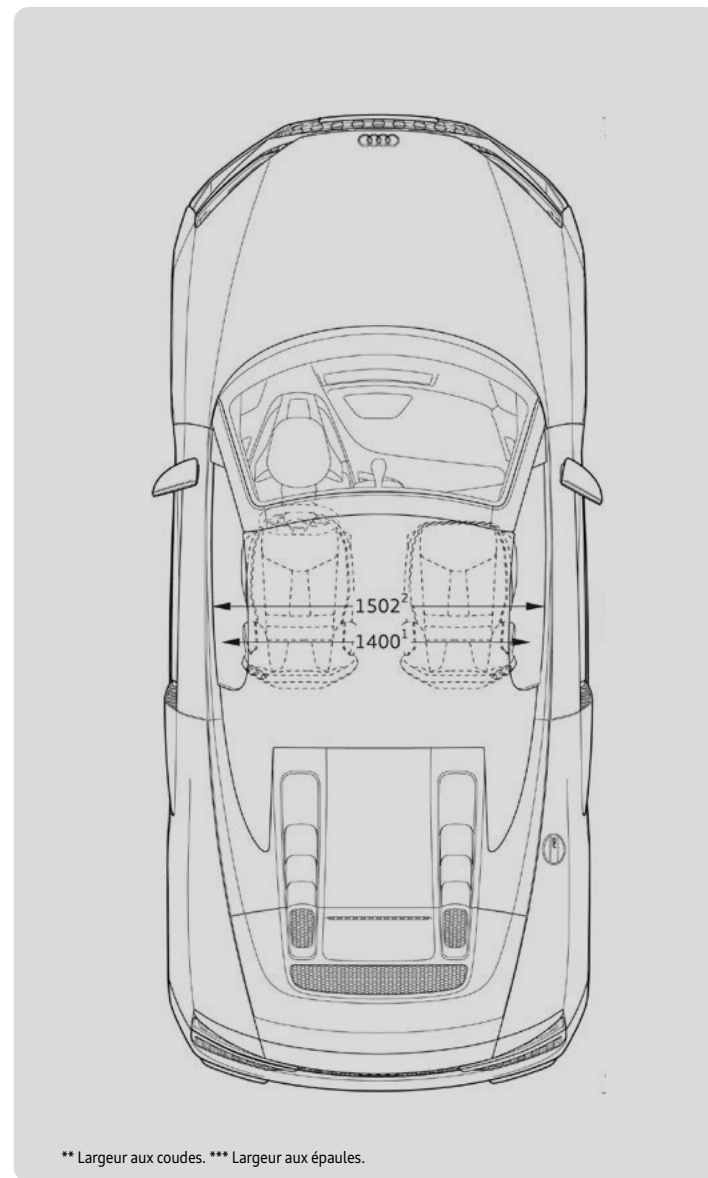
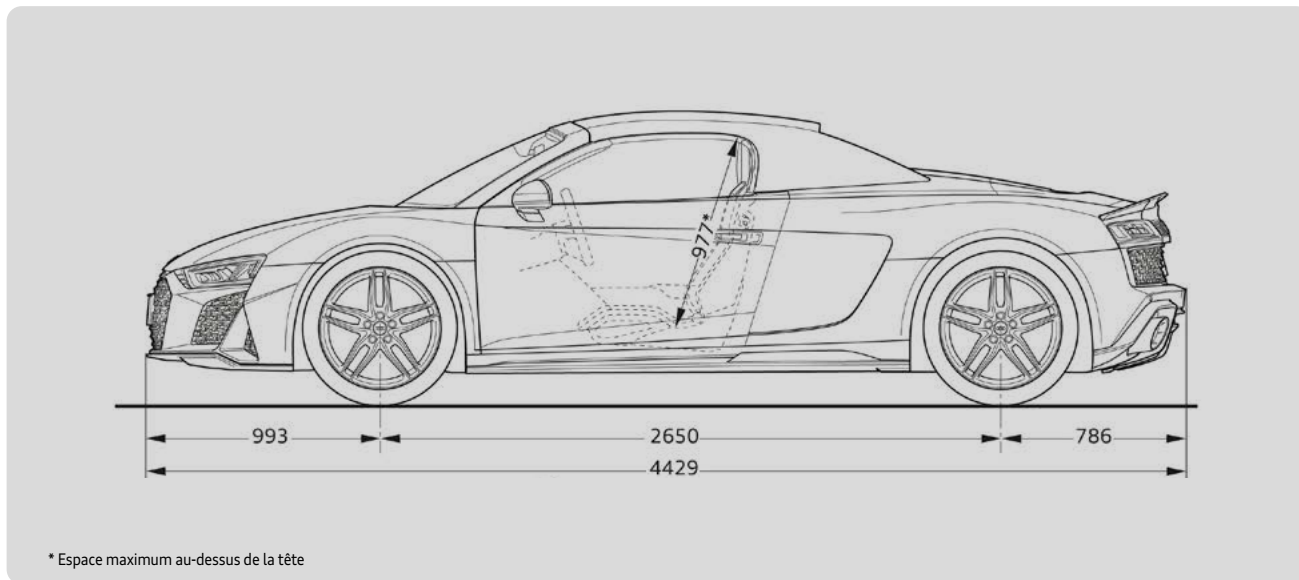
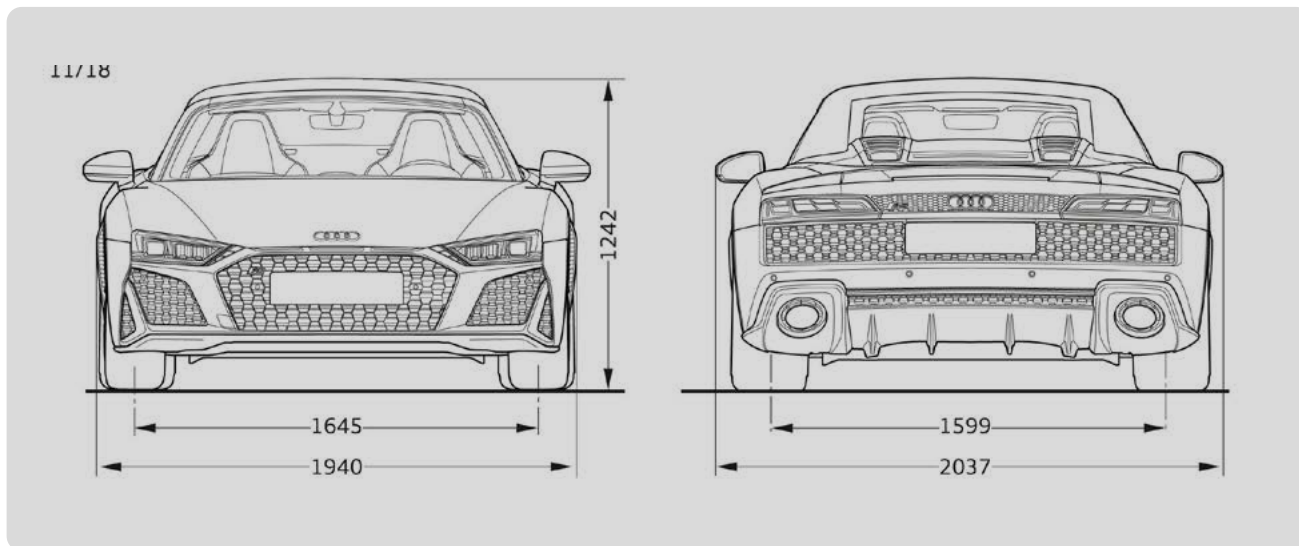

28/30

Label pneumatique

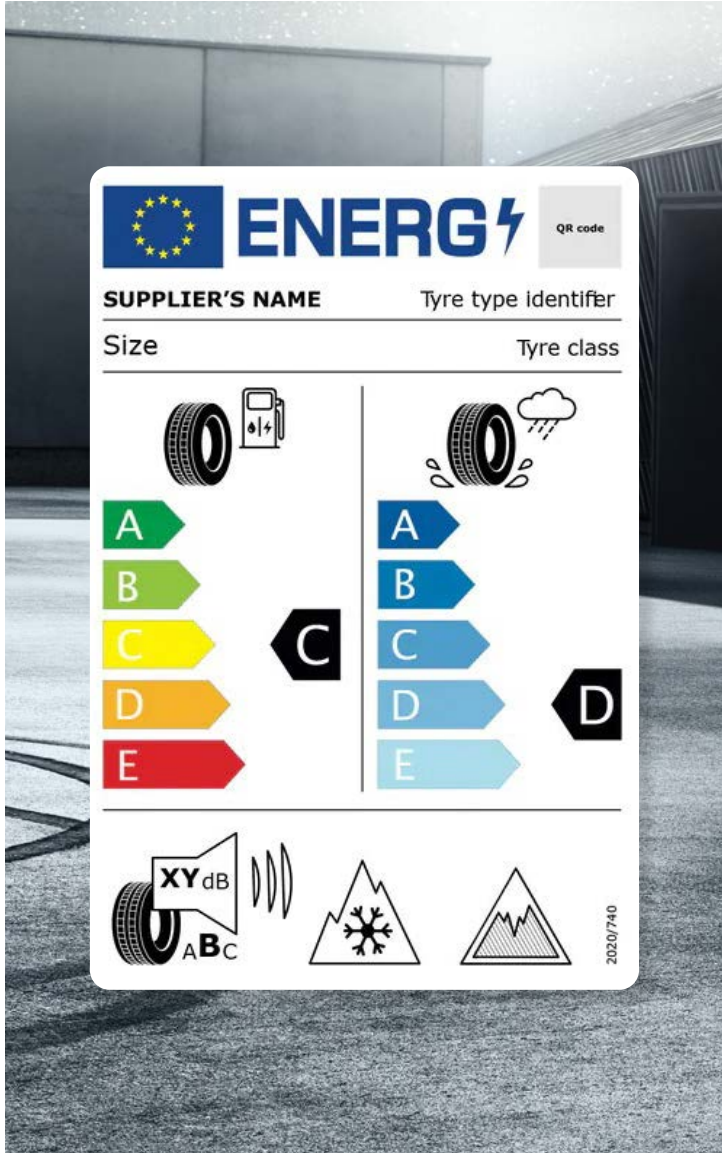

www
↑

Téléchargement

Toutes les étiquettes des labels pneumatiques sont téléchargeables directement sur le configurateur Audi, disponible à cette adresse :

[Accueil | Audi.fr | Audi France >](#)



Informations

Pour plus d'informations sur l'étiquetage européen des pneumatiques et comprendre les objectifs de ce nouvel étiquetage, rendez-vous ici :

[Etiquettes énergétiques pneumatiques >](#)

29/30



Détails

Les pneumatiques ne sont pas fabriqués par Audi. La documentation relative aux pneumatiques a été élaborée par le fournisseur de pneumatiques en application du règlement (UE) 2020/740

AUDI FRANCE
BP 62
02601 Villers-Cotterêts Cedex

Le modèle, les versions et les équipements présentés dans ce catalogue ainsi que certains services ne sont pas disponibles dans tous les pays. Les automobiles qui figurent sur les photos comportent des équipements en option avec le supplément de prix. Les informations concernant : **possibilités de livraison, aspect, performances, dimensions, poids, consommation et frais d'entretien des véhicules correspondent aux données en notre possession à la date de mise en ligne. Les informations contenues dans le présent document sont modifiables à tout moment et sans préavis. Pour plus d'information veuillez vous rapprocher de votre Distributeur Audi.**

Les matériaux et composants de ce véhicule ont été conçus pour minimiser leur impact sur l'environnement, dans le respect de la réglementation relative aux véhicules hors d'usage. Ont ainsi été privilégiés des composants et matériaux recyclés et/ou ré-employables et/ou valorisables, visant à faciliter le démontage et la dépollution des véhicules hors d'usage ainsi qu'à préserver l'environnement. Tout véhicule en fin de vie peut être cédé gratuitement par son dernier propriétaire aux démolisseurs et broyeurs agréés par les services compétents. Pour plus de renseignements sur la cession des véhicules hors d'usage et/ou les dispositifs mis en place pour prévenir les atteintes environnementales, n'hésitez pas à contacter votre distributeur Audi, ou Audi France, 11, avenue de Boursonne - BP 62 - 02601 Villers-Cotterêts Cedex.

www.audi.fr